

徐州八方安全设备有限公司



提供全系列

安全泄压解决方案



全系列安全泄压解决方案  
One source for all your pressure relief solutions!

# 目录

## CONTENIS

- 公司介绍/COMPANY INTRODUCTION ..... 01
- 产品体系/PRODUCT SYSTEM ..... 07
- 爆破片/RUPTURE DISC ..... 08
- 储运系统阀门/STORAGE AND TRANSPORT SYSTEM VALVE ..... 11
- 粉体爆炸防护设备/DUST EXPLOSION PROTECTION ..... 15
- 安全阀/RELIEF VALVE ..... 21
- 爆破销阀/RUPTURE PIN VALVE ..... 23
- 应用和案例/APPLICATIONS AND SOLUTIONS ..... 26
- 服务和联系方式/SERVICE AND CONTACT ..... 33



# BasCo服务目标

接近完美的质量控制体系、持续改进的承诺、赋能式管理、安全的工作环境、追求卓越的运营,使得BasCo能够实现以下服务目标:



## 定制解决方案 Customized solutions



### 产品定制

- 设计满足用户对性能和规格需求的产品

### 产品优化

- 最大限度提高性能或达到工况最适合设计



## 优秀的工程团队 Excellent engineering team

### 区域销售工程师

- 与用户面对面交流专业技术问题

### 总部销售工程师

- 以制造商的专业来处理用户订单和咨询

### 技术工程师团队

- 行业规范和标准专家  
为您设计创造性的解决方案

## 性能保障 Performance guarantee



- 卓越的应用解决方案
- 可靠的产品性能保障

## 便捷的服务 Convenient service



- Basco.cc -便捷的全天候在线服务,方便用户在线咨询获取技术资料 and 资讯,提交报价和服务请求等
- 24小时待命-24小时真人咨询服务: 0516-85776002



## XUZHOU BAFANG SAFETY DEVICE CO., LTD 徐州八方安全设备有限公司

徐州八方安全设备有限公司(注册商标 **BasCo**<sup>®</sup>)是一家拥有自主知识产权的高新技术企业,专业从事安全泄压装置的研发、生产和应用,专注于为全球用户提供卓越的全系列安全泄压解决方案。

### BasCo产品包括

爆破片、呼吸阀、阻火器、紧急泄放阀、氮封阀、安全阀、隔爆阀、爆破板、无焰泄放装置、爆破销阀等。各类产品均已取得国内外权威机构认证。



鸟瞰图  
Bird's eye view

**BasCo**品牌建立在安全性和卓越质量的基础上,以客户对性能、个性化解决方案和可靠性需求为驱动,旨在为用户提供满足和超越运营需求的个性化创新解决方案:

- 定制个性化安全泄压解决方案,为用户生命和设备安全保驾护航
- 一站式服务,稳定可靠,持续保障用户供应链安全
- 通过专业机构测试和认证的独特设计,帮助用户更好的应对压力管理挑战



# BasCo价值观

BasCo价值观要求我们以他人希望的方式待人、成为优秀的沟通者、保持积极的态度、积极的问题解决者、相信专注的力量、对彼此负责。我们相信这些价值观和行为方式有助于八方公司成为一个伟大的工作场所和创新领导者。

**赋能式管理**

**多元和包容**

**共赢**

**挑战现状**

**以用户为中心**



徐州八方拥有多项资质专利、参与起草多项标准规范。  
 BasCo各类产品取得了国内外相应领域权威机构的型式和质量体系认证，  
 包括中国特种设备制造许可证(TS)、美国机械师协会认证(ASME)、美国国家锅炉协会认证(NB)、  
 挪威船级社认证(DNV)、欧洲SGS认证(CE)、欧洲IBExU认证(ATEX)、沈阳特检院认证、青岛安工院认证等。  
 需要了解更多资质、认证信息，请和我们联系！



# BasCo拥有国家级高新技术企业认证、ISO9001质量体系认证、特种设备制造许可证(TS)在内的多项企业认证



# COMPANY HISTORY

## 公司历程



—— 为提升整个国家的工业技术水平贡献一份 **力量**

# PRODUCT SYSTEM

## BasCo产品体系

致力于研究并开发世界先进的安全泄压解决方案



# RUPTURE DISC

## 爆破片

爆破片是一种在设定的爆破压力和温度下即刻爆破并泄放出介质的非重闭式压力泄放装置。可在多种应用场合实现针对特定压力值的泄压,防止超压或真空,以保护人员、环境和设备安全。

**优点:**“零泄漏”;快速开启,瞬间释放;可用于腐蚀工况;成本低;防止安全阀腐蚀、堵塞、泄露;维护简单。

爆破片为非标准设备,需根据实际工况进行个性化定制,考虑许多参数以保证使用效果。

BasCo提供全系列爆破片产品,已取得中国特种设备制造许可证、美国ASME、NB认证、欧洲CE认证等资质认证证书,符合GB/T 567、ASME VIII、API 520、ISO4126等国内外标准,可根据用户实际工况提供安全可靠的个性化解决方案和产品。

## BasCo 爆破片系列产品











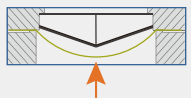





- 型式系列:正拱形爆破片、反拱形爆破片、平板形爆破片、石墨爆破片
- 应用系列:罐箱用爆破片、卫生级爆破片、双向爆破片、锅炉烟道爆破片、组合螺栓式爆破片、顶杆式爆破片、特殊场合爆破片等。
- 附件:夹持器、泄零装置、BI报警指示器



BasCo爆破片产品部分证书,联系我们了解更多认证信息



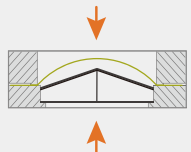



### 反拱(失稳形)金属爆破片

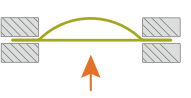

爆破片型号系列	泄放方向	尺寸mm	压力barg	操作比	是否需要真空托架	标准夹持器	适用介质相态
<b>YD</b> 		mm 25-600	barg 0.5-150	90%	否	<b>YDJA</b> 	液相或气相
反拱带刀型爆破片, 单片金属, 出口夹持器带刀, 无碎片设计。							
<b>YE</b> 		mm 25-600	barg 0.21-50	90%	否	<b>YJA</b> 	气相
反拱鳄鱼型爆破片, 单片金属和环形鳄鱼齿组合而成, 无碎片设计。							
<b>YC</b> 		mm 25-600	barg 2-70	90%	否	<b>YJA</b> 	气相
反拱带槽型爆破片, 单片金属结构, 凹面带槽, 无碎片设计。							
<b>YF</b> 		mm 25-600	barg 0.15-70	90%	否	<b>YJA</b> 	液相或气相
反拱开缝型爆破片, 由锯齿状承压膜和密封膜组成, 无碎片设计。							
<b>YFW</b> 		mm 25-600	barg 0.5-20	90%	否		液相或气相
卫生级爆破片, FDA卫生级垫片, 供食品卫生行业使用, 无碎片设计。							
<b>YDC</b> 		mm 80-300	barg 1" 水柱 -10.335	90%	是		液相或气相
超低压/双向爆破片, 双向爆破设计, 防止储罐超压和真空负压, 少有碎片。							

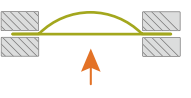
⚠ 可联系我们定制更多规格产品

### 正拱(拉伸形)金属爆破片

爆破片型号系列	泄放方向	尺寸mm	压力barg	操作比	是否需要真空托架	标准夹持器	适用介质相态
<b>LP</b> 		mm 3-600	barg 0.1-5000	70%	是	<b>LJA</b> 	液相或气相
正拱普通型爆破片, 单片金属结构, 少有碎片。							
<b>LF</b> 		mm 15-1100	barg 0.02-200	80%	是	<b>LJA</b> 	液相、气相或固相
正拱开缝型爆破片, 复合结构, 少有碎片。							
<b>LC</b> 		mm 20-600	barg 1-250	85%	否	<b>LJA</b> 	液相或气相
正拱带槽型爆破片, 单片金属结构, 凹面带槽, 无碎片设计。							
<b>PF</b> 		mm 25-1200	barg 0.02-100	50%	是	用ANSI和DIN标准法兰安装(不需要夹持器)	液相或气相
平板开缝型爆破片, 复合结构, 少有碎片。							

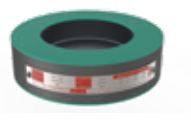
### 非金属爆破片

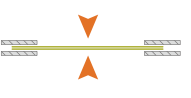
爆破片型号系列	泄放方向	尺寸mm	压力barg	操作比	是否需要真空托架	标准夹持器	适用介质相态
<b>PM</b> 		mm 25-600	barg 0.05-10	80%	是	用ANSI和DIN标准法兰安装(不需要夹持器)	液相或气相
石墨结构, 耐腐蚀。							
<b>有机玻璃爆破片</b> 		mm 25-1200	barg 0.05-10	80%	是	用ANSI和DIN标准法兰安装(不需要夹持器)	液相或气相
有机玻璃爆破片, 主要用于水处理、反渗透的压力容器或管道。							

# STORAGE AND TRANSPORT SYSTEM VALVE

## 储运系统阀门

储运控制系统阀门主要包括阻火器、呼吸阀、紧急泄放阀、氮封阀等，可单独使用，也可组合使用。

该类阀门产品均为非标准设备，需根据实际工况进行个性化定制，考虑许多参数以保证使用效果。

BasCo提供全系列储运系统阀门，已取得第三方型式及质量体系认证并拥有完备的测试系统，产品符合ISO16852、SH3413、GB13347、API2000、SY0511等国内外标准，可根据用户实际工况提供安全可靠的个性化解决方案和产品。

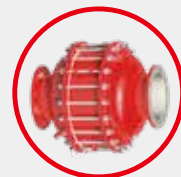

### 阻火器

阻火器是一种安装在储罐出口或管道中，允许介质流动但能阻止火焰通过的安全装置。可在储罐或设备连接管道等具有潜在点火源的场景用于阻断回火，以防止引起燃料气系统的火灾、爆炸事故。



### 呼吸阀

呼吸阀是一种既能在一定压力范围内保证储罐的密封，又能在超压或真空时泄放压力或吸入气体以保护储罐的安全装置。可在常压储罐、管道等场景用于调节压力平衡、防止介质泄漏等，以保护设备安全、减少介质损失和环境污染。



### 紧急泄放阀

紧急泄放阀是一种可以为储罐提供紧急防护的安全装置，例如储罐处于火灾工况或呼吸阀无法应对的急剧超压或真空工况。可在常压储罐等场景用于大流量泄压、作为人员进出口等，以保护容器安全，方便检修。

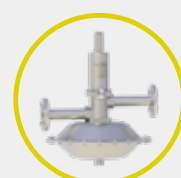

### 氮封阀

氮封阀是一种为储罐提供惰性气体（氮气）保护，以维护不易燃环境且维持储罐正常工作压力的安全装置。可在常压储罐等场景用于平衡容器内压力、减少介质蒸发、防止介质污染等，以保护设备安全，减少生产损失。

# STORAGE AND TRANSPORT SYSTEM

## BasCo储运系统阀门

- 呼吸阀：管端式呼吸阀、管道式呼吸阀、单呼阀、单吸阀、先导式呼吸阀、一体式阻火呼吸阀
- 阻火器：管端式阻火器、管道式阻爆燃阻火器、管道稳态阻爆轰阻火器、管道非稳态阻爆轰阻火器
- 紧急泄放阀：超压紧急泄放阀、超压/真空紧急泄放阀
- 氮封阀



BasCo阀门产品部分型式和质量体系证书，联系我们了解更多认证信息



# STORAGE AND TRANSPORT SYSTEM

## BasCo储运系统阀门

BasCo完备的全系列阀门性能测试系统  
为产品性能提供可靠保障



**6100** 管端阻火器

尺寸范围: 1" (25mm)-40" (1000mm)

优点: 流量大、压降小、阻火栅可拆卸、易于清理和维护

适用于自由泄放工况下, 可在垂直泄放过程中提供火焰防护。  
安装于常压泄放管或储罐的顶部。



**6200** 管道阻爆燃阻火器

尺寸范围: 1" (25mm)-40" (1000mm)

优点: 流量大、压降小、阻火栅可拆卸、易于清理和维护

安装在管道中能阻止爆燃传播的阻火器。



**6400** 管道稳态阻爆轰阻火器

尺寸范围: 1" (25mm)-40" (1000mm)

优点: 流量大、压降小、阻火栅可拆卸、易于清理和维护

安装在管道中能阻止爆轰传播的阻火器。



**6500** 管道非稳态阻爆轰阻火器

尺寸范围: 1" (25mm)-40" (1000mm)

优点: 流量大、压降小、阻火栅可拆卸、易于清理和维护

安装在管道中能阻止爆轰传播的阻火器。

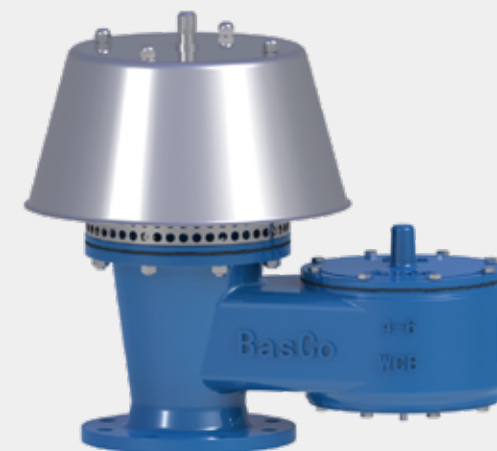

**5100** 管端式呼吸阀

尺寸范围: 1.5" (40mm)-12" (300mm)

优点: 双重导轨阀门系统, 减少阀门磨损、容许泄漏量  
远低于API2000、现场更换阀芯、阀座方便



**5200** 管道式呼吸阀

尺寸范围: 1.5" (40mm)-12" (300mm)

优点: 双重导轨阀门系统, 减少阀门磨损、容许泄漏量  
远低于API2000、现场更换阀芯、阀座方便



**5300** 单呼阀

尺寸范围: 1.5" (40mm)-12" (300mm)

优点: 双重导轨阀门系统, 减少阀门磨损、容许泄漏量  
远低于API2000、现场更换阀芯、阀座方便



**5500** 先导式呼吸阀

尺寸范围: 2" (50mm)-12" (300mm)

优点: 高密封性、达到设定压力阀门即可全启、  
温度适用范围-180°C-206°C





# DUST EXPLOSION PROTECTION

## 粉体爆炸防护设备

当可燃粉尘、点火源和氧气在狭窄的空间内发生碰撞时，会导致爆炸。预防性爆炸安全措施旨在阻止这种混合物的产生。但实际工况中大量潜在点火源的存在，使这种思路几乎不可能实现。因此，在实践中，主要采取保护性安全措施，以最大程度地减少爆炸造成的损失。大多数情况下，可以通过排爆和隔爆设备来经济高效地实现降低损失的目的。

目前主要的隔爆、排爆设备有隔爆阀、爆破板、无焰泄放装置等。该类设备为非标准设备，需根据实际工况进行个性化定制，考虑许多参数以保证使用效果。BasCo提供全系列粉体爆炸防护设备，已取得第三方型式及质量体系认证并拥有完备的测试系统，可为用户提供安全可靠的个性化解决方案和产品。



**5600** 阻火呼吸阀

尺寸范围: 2" (50mm)-12" (300mm)  
 优点: 阻火与呼吸功能相结合, 提供过压与真空保护的同时阻止火焰传播; 通气量大, 泄流量小; 高密封性能; 现场更换阀芯、阀座方便

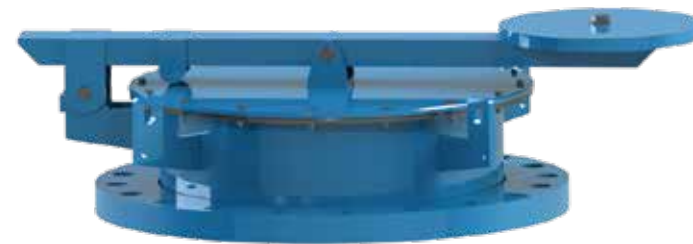

**7100** 超压紧急泄放阀

尺寸范围: 16" (400mm)-24" (600mm)  
 优点: 先进密封技术, 容许泄流量远低于API2000; 现场更换阀芯、阀座方便; 全启结构, 通气量大



**7200** 超压/真空紧急泄放阀

尺寸范围: 16" (400mm)-24" (600mm)  
 优点: 先进密封技术, 容许泄流量远低于API2000; 现场更换阀芯、阀座方便; 全启结构, 通气量大



**8100** 氮封阀

尺寸范围: 1/2"、1"  
 优点: 自力式结构自动打开以流入填充气体; 设定点不受供应压力影响; 储罐恢复设定压力, 阀门自动关闭



BasCo粉体爆炸防护产品部分型式和质量体系证书, 联系我们了解更多认证信息



## BasCo无焰泄放装置

无焰泄压装置是一种在一定的静开启压力下破裂打开泄压口且可以防止火焰传播到被保护设备外部的安全泄压装置。可在除尘器、管道等场景用于防止粉尘二次爆炸，以保护人员和设备安全。

- 火焰在通过网状阻火元件时，阻火元件与火焰进行热交换，迅速将高温火焰冷却，泄放压力和烟气，阻断火焰传播，避免造成二次爆炸或多次爆炸。
- 无焰泄放装置无需特殊维护
- 可提供在线维修结构
- 无需拆卸接口即可完成泄爆片更换和阻火元件的清洗
- 可选信号输出装置，实时监控产品的工作状态
- 材质：碳钢/304不锈钢
- 型式、规格可定制



## BasCo单向隔爆阀

隔爆阀是一种在正常工作中保持常开状态，当气流因发生粉尘爆炸而反转时，阀瓣在冲击波的作用下关闭并保持足够长的时间以避免火焰传播的被动式隔爆装置。可在除尘器管道、料仓管道等场景用于防止二次爆炸或多次爆炸，以减少爆炸产生的损失。

- 发生粉尘爆炸时，冲击波在火焰前端，隔爆阀被爆炸产生的冲击波迅速关闭，并由自锁机构锁死，防止阀瓣开启，阻止火焰和压力波传播，爆炸结束后，手动复位，简单维护后即可再次使用。正常工作时，阀瓣由辅助开启装置打开。



- 合理的结构设计，更小的压损
- 需拆离管线即可现场维护
- 无需拆卸接口即可完成泄爆片更换和阻火元件的清洗
- 阀瓣关闭报警装置
- 阀瓣防冲击装置
- 预留喷吹孔
- 型式、规格可定制

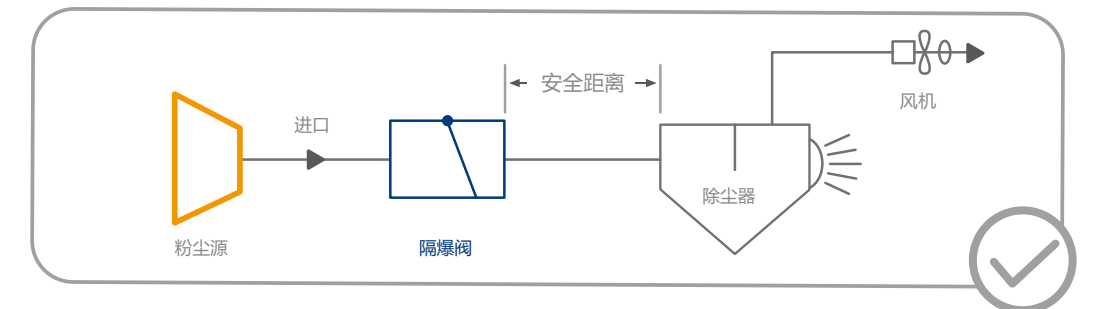

## BasCo双向隔爆阀

隔爆阀是粉体系统中隔离爆炸传播的安全装置。  
可在除尘器管道，料仓管道等场景用于防止二次爆炸或多次爆炸，以减少爆炸产生的损失。

- 双向隔爆阀是利用爆炸时产生的冲击波来推动浮球，并阻隔爆炸产生的火焰和冲击波，常用于两侧都有爆炸源、微量粉尘输送和除尘器的清洁空气出口侧的爆炸隔离。

### 尺寸与产品特性

- 尺寸适用范围：DN100-DN600
- 维护简单，可快速复位
- 触发时不会产生有毒有害物质
- 具有良好的内部空气动力学结构和光滑的内部表面
- 型式、规格可定制

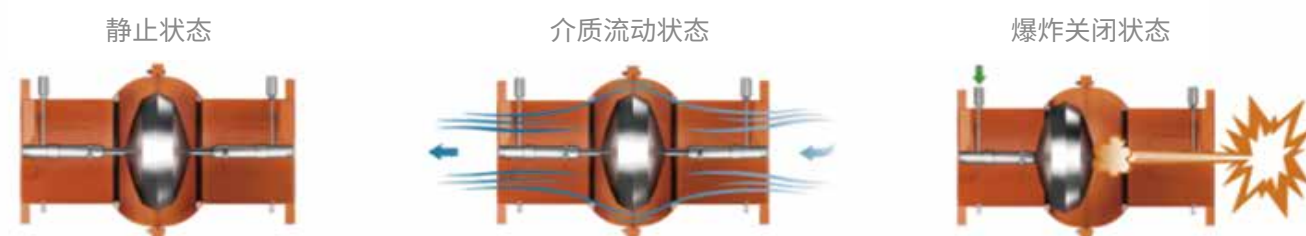
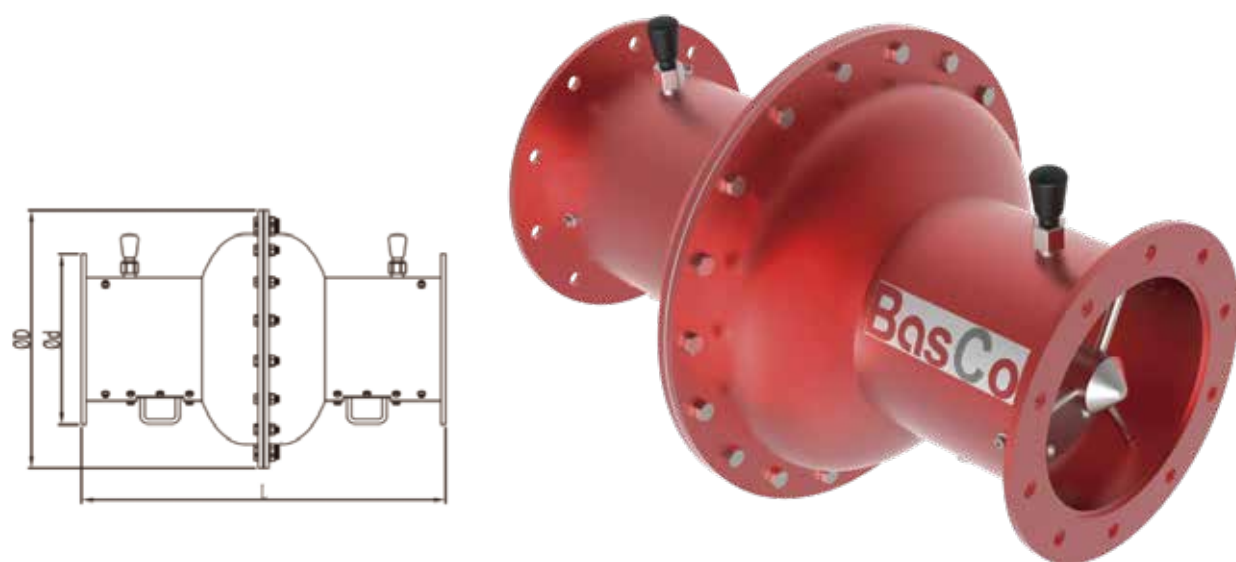

## BasCo爆破板系列

爆破板是一种在一定的静开启压力下破裂打开泄压口的非重闭式安全泄压装置。  
可在除尘器、料仓、管道等场景用于粉体爆炸泄压，以保护设备安全，减少损失。

- 适用于室外设备，在人员设备不受影响的情况下可直接泄放



- 标准材料：SS/PTFE/SS
- 可满足食品级要求
- 安装到标准的法兰或建议夹持器内
- 操作比：PF为50%，LF为80%
- 根据用户设备技术参数进行专业化定制
- 型式、规格可定制

### 爆破允差 Burst Pressure Tolerance

泄放压力 Relieving Pressure	允差 Tolerance
0.01-01 barg	±0.017 barg
0.1-1 barg	±0.034 barg



# RELIEF VALVE

## 安全阀

安全阀是承压设备、容器和管线上的超压保护装置。

可在蒸汽/热水锅炉、液化石油气槽罐车、采油井、蒸汽发电设备的高压旁路、压力管道、压力容器等场景用于超压泄放，以保护设备安全。

安全阀为非标准设备，需根据实际工况进行个性化定制，考虑许多参数以保证使用效果。

BasCo®提供全系列安全阀，已取得安全阀特种设备制造许可证，可为用户提供安全可靠的个性化解决方案和产品。

## BasCo 安全阀体系

- 常规式安全阀
- 紧凑式安全阀
- 先导式安全阀
- 波纹管平衡式安全阀



国家级资质认证  
National qualification certification



个性化定制  
Personalized customization



提供合适的方案  
Provide appropriate solutions



完善企业防护  
Protecting enterprise security



Production License of Special Equipment  
People's Republic of China

## RELIEF VALVE PRODUCTS

安全阀产品



带焊接头 A21-15



国标 A42-18



国标 A48-21.1



高性能先导阀 A46

⚠ 可联系我们定制更多规格产品

# RUPTURE PIN VALVE

## 爆破销阀

爆破销阀也叫爆破针阀、屈曲针阀，是一种非重闭式安全泄压装置。爆破销阀作为一种革命性的新型安全泄压设备，可取代爆破片等传统设备在很多场景发挥更好的使用效果，还可用于处理传统设备难以解决的很多问题。因此可在化工、冶金、油气生产、食品加工、管道输送、纸浆和造纸、钻井（泥浆泵泄压）、火炬系统、轻工、核电、除尘、消防、航空等领域发挥巨大作用！

爆破销阀为非标准设备，需根据实际工况进行个性化定制，考虑许多参数以保证使用效果。徐州八方作为爆破销阀标准起草单位，2008年开始在我国推广这种革命性的泄压设备。BasCo拥有完善的爆破销阀产品体系，产品取得第三方型式及质量体系认证，可为用户提供安全可靠的个性化解决方案和产品。

资质认证  
Qualification certification

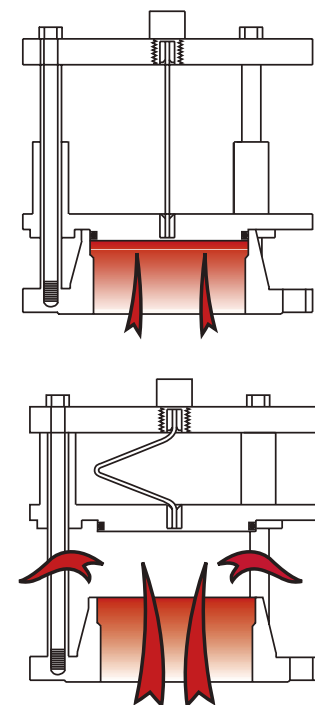
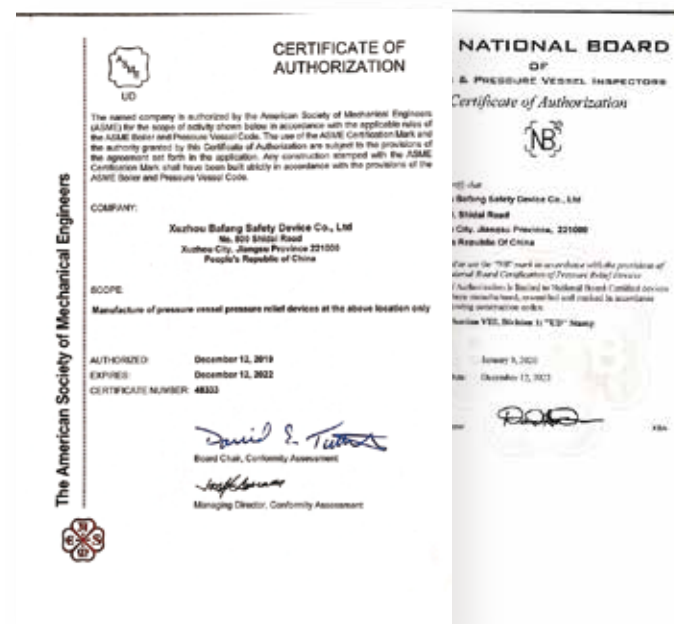

BasCo 爆破销阀		
9100系列角式销阀	9400系列直通式销阀	9700系列特种销阀
9200系列精小型销阀	9500系列低压双向式销阀	9800系列大口径泄放销阀
9300系列紧急泄放销阀	9600系列高压销阀	9900系列紧急关断销阀

### ·爆破销阀原理示意图

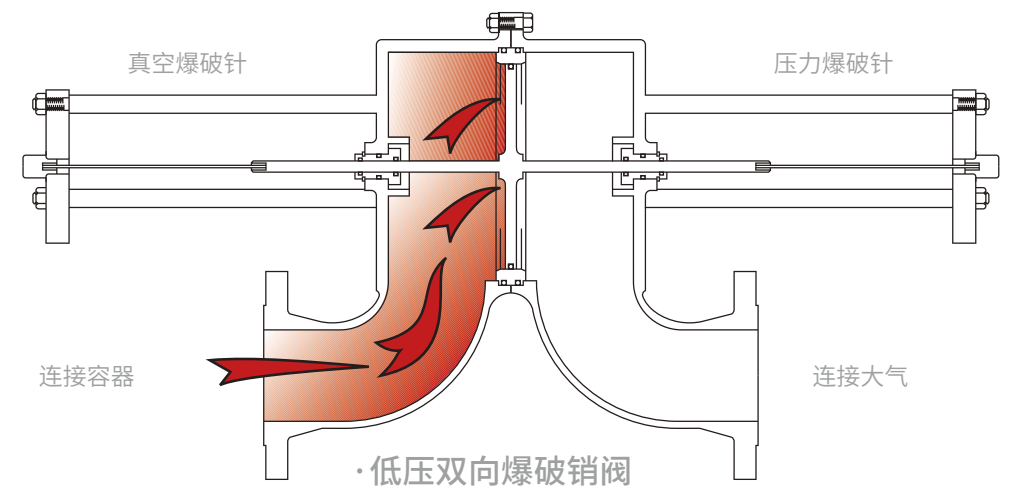
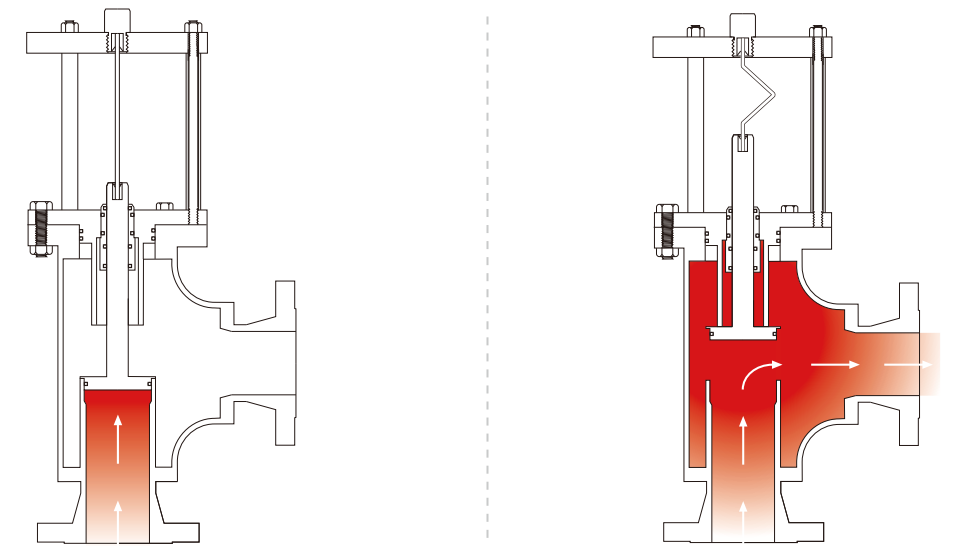



# RUPTURE PIN VALVE

BasCo 爆破销阀



9100系列 角式销阀

尺寸范围	1寸—40寸
压力范围	10Kpa—2Mpa

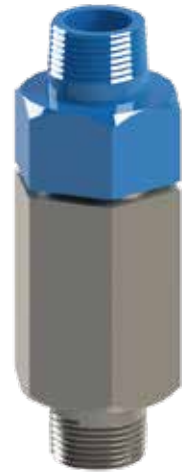

9200系列 精小型销阀

尺寸范围	4分—1寸
压力范围	1Mpa—33Mpa

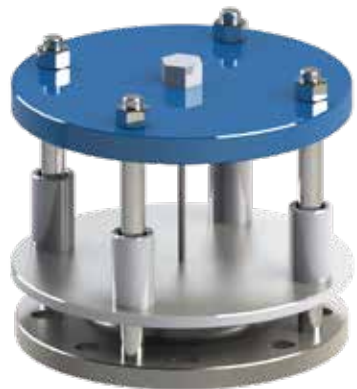

9300系列 紧急泄放销阀

尺寸范围	1寸—40寸
压力范围	10Kpa—2Mpa



9800系列 大口径泄放销阀

尺寸范围	3寸—80寸
压力范围	3.5Kpa—16Mpa

⚠ 可联系我们定制更多规格产品

# APPLICATIONS AND SOLUTIONS

应用和解决方案



# 爆破片应用场景和案例

爆破片是一种具有单层或者多层膜片结构的泄压元件，具有确定爆破点，可在多种应用场合实现，针对特定压力值的泄压，保护容器、管道免受意外超压损害。需要了解更多应用场景和案例请和我们联系



## 化工制品行业(部分压力场景)

大型化学反应器、热交换器、分离器



## 石油/天然气行业(部分压力场景)

深水套管、钻杆测试、完井工具、泵送过程、输送过程、存储过程、封隔器和锚、抽油杆泵、渐进腔泵、油井顶面、炼油过程、钻井



## 食品加工行业(部分压力场景)

发酵罐、热交换器、分离器、低温容器

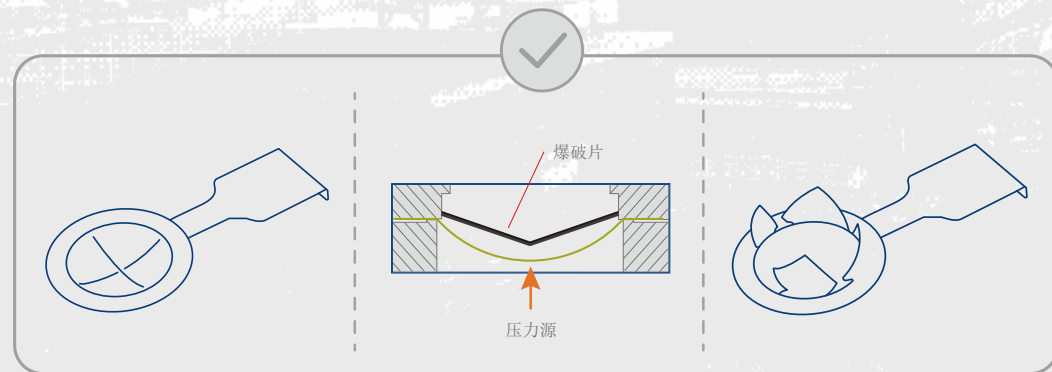

## 爆破片和安全阀串联

爆破片零泄漏的特点能够有效隔绝介质，降低安全阀材质要求、延长安全阀使用寿命，从而降低安全阀使用成本。

根据API520、ASMEVIII、ISO4126、GB567、GB38599要求，爆破片和安全阀之间必须要装溢流阀、压力表，以保证爆破片正确爆破。

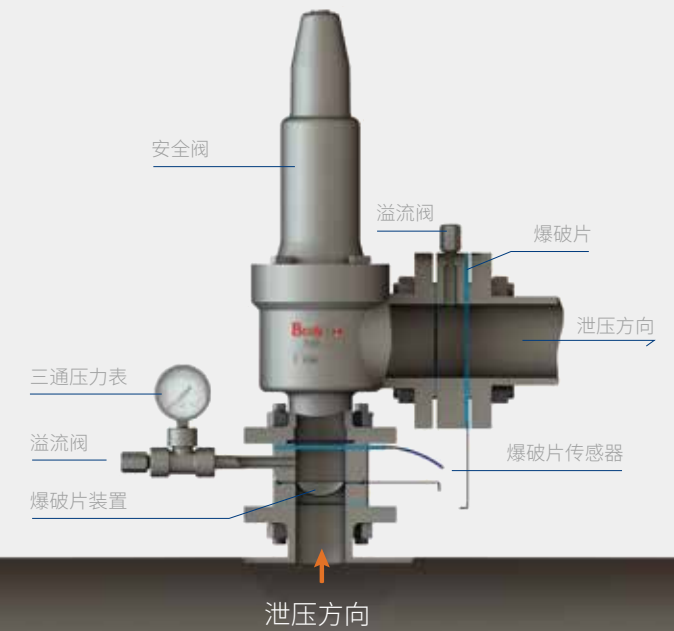

## APPLICATION 案例应用

# 创新·发展



## 发酵罐

工业发酵罐是食品和饮料加工行业重要设备，需要经常对发酵罐进行清洁和消毒，以保证产品的卫生要求。这些清洁过程通常会导致非常高的温度，使容器内压力升高，当温度急剧降低时，又会产生真空条件。爆破片可在这些过程中有效防止压力波动对罐体造成损坏。





# PROTECTIVE EQUIPMENT

## 粉体爆炸防护设备应用场景和案例

需要了解更多应用场景和案例请和我们联系



### 化工制品行业(部分粉体爆炸防护场景)

除尘器、旋风分离器、闪蒸干燥机、输送机



### 食品加工行业(部分粉体爆炸防护场景)

混合器和搅拌机、除尘器、旋风分离器、闪蒸干燥机、输送机



### 设备制造(粉尘处理设备防爆附件)

除尘机、旋风分离器、闪蒸干燥机、粉碎机、斗式提升机和斗仓

## 分离器

在很多工业系统中都可以看到集尘器!

它们可用于减少灰尘排放、防止敏感设备周围堆积灰尘、减少生产浪费等。

集尘器中大量的灰尘,也意味着潜在的剧烈爆炸风险,并通过连接管道引起二次爆炸。

选择合适的爆破板、无焰泄放装置和隔爆阀组合使用,可有效降低爆炸损害。



布袋除尘器



除尘器

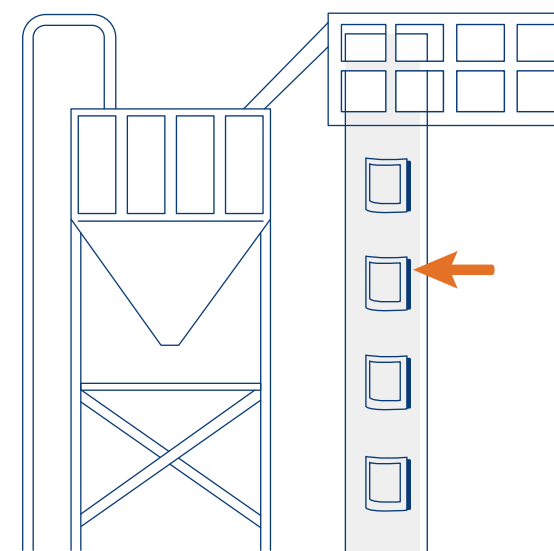

## 输送机

在化学工业中,皮带输送机和链式输送机被广泛用于物料传送。

很多物料具有易产生扬尘的性质,导致密闭空间聚集大量粉尘。

输送机零件故障等潜在点火源的存在,使这些粉尘具有发生爆炸的潜在风险。

因此进料槽、出料槽及输送机,需设置多处爆破板进行保护。

# STORAGE AND TRANSPORT SYSTEM VALVE

## 储运系统阀门应用场景和案例

需要了解更多应用场景和案例请与我们联系



### 石油化工储罐

拱顶储罐  
地下储罐、卧式储罐  
多个拱顶储罐罐顶油气收集和处理



### 化学和医药化工

可燃液体储罐  
焚烧炉、0区风机或真空泵  
重油、渣油及沥青储罐  
工业搅拌机和工艺容器



### 燃烧和火炬系统

焚烧炉进料管  
高架或地面火炬、紧急排空  
储罐的气相出口、储气罐顶



### 低温储罐

丙烯储罐、乙烯储罐  
液氧、液氮和液氩储罐  
液氨储罐、液化天然气储罐



### 造船业/海上平台和装卸系统

内河危化品船  
油船料仓和卸料系统  
钻井平台产、存、卸系统  
火车及油罐车的置换/回收管道



### 集成设备组件的阻火器

0区风机系统  
0区真空泵系统



### 沼气系统、污水处理 以及垃圾填埋气体系统

丙烯储罐、乙烯储罐  
液氧、液氮和液氩储罐  
液氨储罐、液化天然气储罐

## 拱顶储罐

用于拱顶储罐：单呼阀，阻火呼吸阀、紧急泄压阀、氮封阀、阻火器



## 燃烧和火炬系统

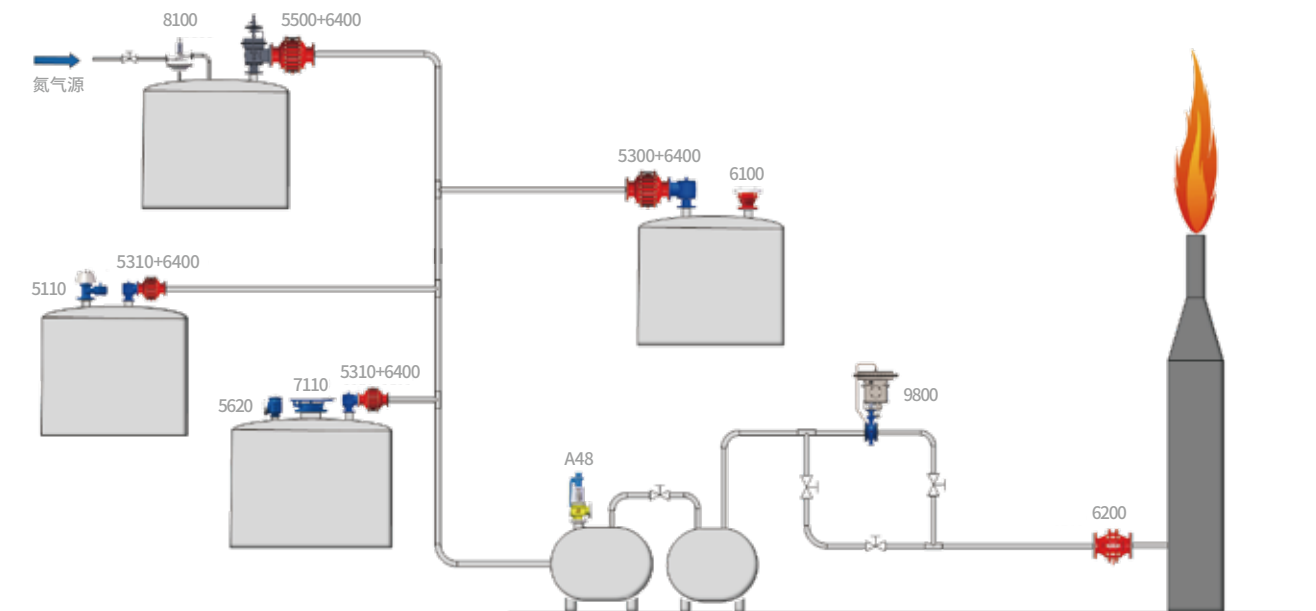

呼吸阀、阻火呼吸阀、紧急泄放阀、氮封阀、管端式阻火器、  
管道式阻爆燃和阻爆轰阻火器、安全阀、爆破销阀等在火炬系统的应用。



# SERVICE AND CONTACT

## 服务和联系方式

- 设计咨询
- 测试和检验
- 资质认证咨询
- 培训
- 物流选择
- 生产加工
- 项目解决方案
- 场景解决方案

